



BX 3
BX 3-L

Magyar

1 A dokumentáció adatai

1.1 A dokumentumról

- Üzembe helyezés előtt olvassa el ezt a dokumentumot. Ez a biztonságos munkavégzés és a hibamentes kezelés előfeltétele.
- Vegye figyelembe a dokumentumban és a terméken található biztonsági utasításokat és figyelmeztetéseket.
- Ezt a használati utasítást mindig tárolja a termék közelében, és a gépet csak ezzel az utasítással együtt adja tovább harmadik személynek.

1.2 Jelmagyarázat

1.2.1 Figyelmeztetések

A figyelmeztetések a termék használata során előforduló veszélyekre hívják fel a figyelmet. A következő figyelmeztetéseket használjuk:

VESZÉLY

VESZÉLY !

- ▶ Súlyos testi sérüléshez vagy halálhoz vezető közvetlen veszély esetén.

FIGYELMEZTETÉS

FIGYELMEZTETÉS !

- ▶ Ezzel a szóval hívjuk fel a figyelmet egy olyan lehetséges veszélyre, amely súlyos személyi sérüléshez vagy halálhoz vezethet.





VIGYÁZAT

VIGYÁZAT !

- ▶ Ezzel a szóval hívjuk fel a figyelmet az olyan lehetséges veszélyhelyzetre, amely könnyebb személyi sérüléshez, vagy dologi kárhoz vezethet.





1.2.2 A dokumentációban használt szimbólumok

A következő szimbólumokat használjuk a jelen dokumentációban:

	Használat előtt olvassa el a használati utasítást
	Alkalmazási útmutatók és más hasznos tudnivalók
	Újrahasznosítható anyagokkal való bánásmód
	Az elektromos gépeket és akkukat ne dobja a háztartási szemétbe

1.2.3 Az ábrákon használt szimbólumok

Az ábrákon a következő szimbólumokat használjuk:

	Ezek a számok a jelen utasítás elején található ábrákra vonatkoznak
	A számozás a munkalépések sorrendjét mutatja képekben, és eltérhet a szövegben található munkalépések számozásától
	Az átekintő ábrában használt pozíciószámok a termék áttekintésére szolgáló szakasz jelmagyarázatában lévő számokra utalnak
	Ez a jel hívja fel a figyelmét arra, hogy a termék használata során különös odafigyeléssel kell eljárnia.
	Vezeték nélküli adatátvitel

1.3 Termékhez kötődő szimbólumok

1.3.1 Szimbólumok a terméken

A következő szimbólumokat használjuk a terméken:

	Általános figyelemfelhívó jelek
	Viseljen védőszemüveget
	Viseljen hallásvédőt
	Viseljen védősisakot
	Egyenáram

1.4 Termékinformációk

A termékeket kizárólag szakember általi használatra szánták és a gépet csak engedéllyel rendelkező, szakképzett személy használhatja, javíthatja. Ezt a személyt minden lehetséges kockázati tényezőről tájékoztatni kell. A termék és tartozékai könnyen veszélyt okozhatnak, ha nem képzett személy dolgozik velük, vagy nem rendeltetésszerűen használják őket.

A típusjelölés és a sorozatszám a típustáblán található.

- ▶ Jegyezze fel a sorozatszámot a következő táblázatba. Amennyiben kérdéssel fordul a képviselőünkhöz vagy a szervizhez, szüksége lesz ezekre a termékadatokra.

Termékadatok

Szegbeverő készülék	BX 3 BX 3-L
Generáció:	2.
Sorozatszám	

1.5 Megfelelőségi nyilatkozat

Kizárólagos felelősségünk tudatában kijelentjük, hogy ez a termék megfelel az érvényben lévő irányelveknek és szabványoknak. A megfelelőségi nyilatkozat másolatát a dokumentáció végén találja.

A műszaki dokumentáció helye:

Hilti Entwicklungsgesellschaft mbH | Zulassung Geräte | Hiltistraße 6 | 86916 Kaufering, DE

2 Biztonság

2.1 Általános biztonsági tudnivalók az elektromos kéziszerszámokhoz

⚠ FIGYELMEZTETÉS! Olvasson el minden biztonsági tudnivalót és utasítást. A biztonsági tudnivalók és utasítások betartásának elmulasztása áramütéshez, tűzhoz és/vagy súlyos testi sérüléshez vezethet.

Őrizzen meg minden biztonsági utasítást és útmutatást a jövőbeni használathoz.

Munkahelyi biztonság

- ▶ **Tartsa tisztán a munkahelyét és jól világítsa meg.** Rendetlen munkahelyek és megvilágítatlan munkaterületek balesetekhez vezethetnek.
- ▶ **Ne dolgozzon az elektromos kéziszerszámmal olyan robbanásveszélyes környezetben, ahol éghető folyadékok, gázok vagy porok vannak.** Az elektromos kéziszerszámok szikrákat bocsáthatnak ki, amelyek meggyújthatják a port vagy a gyúlékony gőzöket.
- ▶ **Tartsa távol a gyerekeket és az idegen személyeket a munkahelytől, ha az elektromos kéziszerszámot használja.** Ha elvonják a figyelmét a munkától, könnyen elvesztheti az uralmát a berendezés felett.

Elektromos biztonsági előírások

- ▶ **Ne érjen hozzá földelt felületekhez, például csövekhez, fűtőtestekhez, tűzhelyekhez és hűtőszekrényekhez.** Az áramütés veszélye megnövekszik, ha a teste le van földelve.
- ▶ **Tartsa távol az elektromos kéziszerszámokat az esőtől és a nedvesség hatásaitól.** Ha víz hatol be az elektromos kéziszerszámba, az növeli az áramütés kockázatát.

Személyi biztonsági előírások

- ▶ **Mindig figyelmesen dolgozzon, ügyeljen arra, amit csinál, és meggondoltan kezelje az elektromos kéziszerszámot. Ne használja az elektromos kéziszerszámot, ha fáradt, illetve ha kábítószert, alkoholt vagy gyógyszer hatása alatt áll.** Az elektromos kéziszerszámmal végzett munka közben már egy pillanatnyi figyelmetlenség is komoly sérülésekhez vezethet.
- ▶ **Viseljen személyi védőfelszerelést, és mindig viseljen védőszemüveget.** Az elektromos kéziszerszám alkalmazásának megfelelő személyi védőfelszerelések, úgymint porvédő álarc, csúszásbiztos védőcipő, védősapka és fülvédő használata csökkenti a személyi sérülések kockázatát.
- ▶ **Kerülje el az elektromos kéziszerszám akaratlan üzembe helyezését. Mielőtt az elektromos kéziszerszámot az akkumulátorra csatlakoztatja, felveszi, ill. szállítja, győződjön meg arról, hogy a gép ki van kapcsolva.** Ha az elektromos kéziszerszám felemelése közben az ujját a kapcsolón tartja, vagy ha a készüléket bekapcsolott állapotban csatlakoztatja az áramforráshoz, az balesetekhez vezethet.
- ▶ **Az elektromos kéziszerszám bekapcsolása előtt feltétlenül távolítsa el a beállító szerszámokat vagy csavarkulcsokat.** Az elektromos kéziszerszám forgó részeiben felejtett beállító szerszám vagy csavar kulcs sérüléseket okozhat.
- ▶ **Kerülje el a normálistól eltérő testtartást. Ügyeljen arra, hogy mindig biztosan álljon és megtartsa az egyensúlyát.** Így az elektromos kéziszerszám felett váratlan helyzetekben is jobban tud uralkodni.
- ▶ **Viseljen megfelelő munkaruhát. Ne viseljen bő ruhát vagy ékszereket. Tartsa távol a haját, a ruháját és a kesztyűjét a mozgó részekről.** A bő ruhát, az ékszereket és a hosszú haját a mozgó alkatrészek magukkal ránthatják.
- ▶ **Ha az elektromos kéziszerszámra fel lehet szerelni a por elszívásához és összegyűjtéséhez szükséges berendezéseket, ellenőrizze, hogy azok megfelelő módon hozzá vannak kapcsolva a szerszámmal, és rendeltetésüknek megfelelően működnek.** Porelszívó egység használata csökkenti a munka során keletkező por veszélyes hatását.

Az elektromos kéziszerszám használata és kezelése

- ▶ **Ne terhelje túl a gépet. Munkájához csak az arra szolgáló elektromos kéziszerszámot használja.** A megfelelő elektromos kéziszerszámmal a megadott teljesítménytartományon belül jobban és biztonságosabban lehet dolgozni.
- ▶ **Ne használjon olyan elektromos kéziszerszámot, amelynek a kapcsolója elromlott.** Egy olyan elektromos kéziszerszám, amelyet nem lehet sem be-, sem kikapcsolni, veszélyes, és meg kell javíttatni.
- ▶ **A gép beállítása, az alkatrészek cseréje vagy a gép lehelyezése előtt vegye ki az akkut.** Ez az elővigyázatossági intézkedés meggátolja a gép szándékolatlan üzembe helyezését.
- ▶ **A használaton kívüli elektromos kéziszerszámokat olyan helyen tárolja, ahol azokhoz gyerekek nem férhetnek hozzá. Ne hagyja, hogy olyan személyek használják az elektromos kéziszerszámot, akik nem ismerik a szerszámot, vagy nem olvasták el ezt az útmutatót.** Az elektromos kéziszerszámok veszélyesek, ha azokat gyakorlatlan személyek használják.
- ▶ **Mindig gondosan tartsa karban az elektromos kéziszerszámot. Ellenőrizze, hogy a mozgó alkatrészek kifogástalanul működnek-e, nincsenek-e beszorulva, és nincsenek-e eltörve vagy megromlódva olyan alkatrészek, amelyek hátrányosan befolyásolhatják az elektromos kéziszerszám működését. Használat előtt javíttassa meg a gép megrongálódott alkatrészeit.** Sok balesetnek a rosszul karbantartott elektromos kéziszerszám az oka.
- ▶ **Tartsa tisztán és élesen a vágószerszámokat.** Az éles vágóélekkel rendelkező és gondosan ápolott vágószerszámok ritkábban ékelődnek be, és azokat könnyebben lehet vezetni és irányítani.
- ▶ **Az elektromos kéziszerszámokat, tartozékokat, betétszerszámokat stb. a jelen utasítások figyelembevételével használja. Vegye figyelembe a munkafeltételeket és a kivitelezendő munka sajátosságait.** Az elektromos kéziszerszám eredeti rendeltetésétől eltérő célokra való alkalmazása veszélyes helyzetekhez vezethet.

Akkumulátoros szerszám használata és kezelése

- ▶ **Az akkumulátort csak a gyártó által ajánlott töltőberendezésben töltsse fel.** Ha egy bizonyos akkumulátortípus feltöltésére szolgáló töltőberendezésben egy másik akkumulátort próbál feltölteni, tűz keletkezhet.
- ▶ **Az elektromos kéziszerszámokban csak az ahhoz tartozó akkumulátort használja.** Más akkumulátorok használata személyi sérüléseket és tüzet okozhat.
- ▶ **Tartsa távol a használaton kívüli akkumulátort irodai kapcsolótól, pénzérméktől, kulcsoktól, szögektől, csavaroktól és más kisméretű fémtárgyaktól, amelyek áthidalhatják az érintkezőket.** Az akkumulátor érintkezői közötti rövidzárlat égési sérüléseket vagy tüzet okozhat.
- ▶ **Hibás alkalmazás esetén az akkumulátorból folyadék léphet ki. Kerülje el az érintkezést a folyadékkal.** A kilépő akkumulátorfolyadék irritációkat vagy égésszerűségeket okozhat. Ha véletlenül mégis hozzáér, azonnal öblítse le vízzel az érintett felületet. Ha a folyadék a szemébe jutott, keresen fel egy orvost.

Szerviz

- ▶ **Az elektromos kéziszerszámot csak szakképzett szerelő javíthatja, kizárólag eredeti pótalkatrészek felhasználásával.** Ez biztosítja, hogy az elektromos kéziszerszám biztonságos maradjon.

2.2 Biztonsági előírások rögzítőkészülékekhez

- ▶ **Mindig feltételezze, hogy az elektromos kéziszerszám szegyet tartalmaz.** A rögzítőkészülék gondatlan kezelése a szegyek váratlan kilövését eredményezheti, és sérülést okozhat.
- ▶ **Az elektromos kéziszerszámmal ne célozzon magára, vagy más, a közelben tartózkodó személyre.** Váratlan kioldás miatt egy szeg kilökődik, ami sérülést okozhat.
- ▶ **Addig ne működtesse az elektromos kéziszerszámot, míg az nincs szilárdan a munkadarabra helyezve.** Ha az elektromos kéziszerszám nem érintkezik a munkadarabbal, a szeg a rögzítési helyről lepattanhat.
- ▶ **Válassza le az elektromos kéziszerszámot a villamos hálózatról vagy az akkumulátorról, ha beszorult egy szeg az elektromos kéziszerszámba.** Ha a rögzítőkészülék csatlakoztatva van, a beszorult szeg eltávolítása közben a készüléket véletlenül működésbe hozhatja.
- ▶ **Legyen óvatos a beszorult szeg eltávolításakor.** A rendszer feljajzott állapotban lehet, és nagy erővel kilökheti a szegyet, miközben Ön a beszorult szegyet igyekszik eltávolítani.
- ▶ **Elektromos vezetékek rögzítése során győződjön meg arról, hogy azok nem vezetnek elektromos feszültséget.** A rögzítőkészüléket csak a szigetelt markolatfelületeknél fogja meg. **Csak olyan szegyet használjon, amely elektromos vezetékek felszerelésére alkalmas.** Ellenőrizze, hogy a szeg nem sértette-e fel az elektromos vezeték szigetelését. Az elektromos vezeték szigetelését felsértő szeg áramütést és tűzveszélyt okozhat.

2.3 Biztonsági tudnivalók

Alapvető biztonsági szempontok

⚠ FIGYELMEZTETÉS! Olvasson el minden biztonsági tudnivalót és utasítást. A biztonsági tudnivalók és utasítások betartásának elmulasztása áramütéshez, tűzhoz és/vagy súlyos testi sérüléshez vezethet. Őrizzon meg minden biztonsági utasítást és útmutatást a jövőbeni használatához.

A készülék használatával szembeni elvárások

- ▶ Csak felhatalmazott és szakképzett személy kezelheti és tarthatja karban a készüléket.

Egyéni védőfelszerelés

- ▶ A használat során ön és a közelében tartózkodó személyek viseljenek megfelelő védőszemüveget és védősisakot.
- ▶ Viseljen fülvédőt.
 - ◀ A túl erős zaj halláskárosodást okozhat.

Személyi biztonsági előírások

- ▶ Tartsa be a használatra, ápolásra és karbantartásra vonatkozó tanácsainkat.
- ▶ Munka közben mindig figyeljen, ügyeljen arra, amit csinál, és meggondoltan dolgozzon a direkt rögzítő készülékkel. Ha fáradt, ha kábítószerek vagy alkohol hatása alatt áll, vagy orvosságokat vett be, ne használja a készüléket. Ha fájdalmat érez vagy rosszul érzi magát, akkor szakítsa meg a munkát. A készülékkel végzett munka közben már egy pillanatnyi figyelmetlenség is komoly sérülésekhez vezethet.
- ▶ Kerülje a kényelmetlen testhelyzetben való munkavégzést. Mindig biztonságos, stabil helyzetben dolgozzon, ügyeljen az egyensúlyára.
- ▶ Viseljen csúszásbiztos cipőt.
- ▶ Soha ne húzza vissza a szegvezetőt vagy a rögzítőelemeket kézzel.
 - ◀ Ha a szegvezetőt vagy a rögzítőelemet kézzel húzza vissza, a készülék adott esetben üzemműködésbe kerülhet. Az üzemműködés állapot lehetővé teszi, hogy akár a testébe szegyet üssön.
- ▶ A készülék működtetésekor karját tartsa behajlítva (ne nyújtsa ki).
- ▶ Az idegeneket, különösen a gyerekeket, tartsa távol a munkaterülettől.

A direkt rögzítő készülékek gondos kezelése és használata

⚠ FIGYELMEZTETÉS! **Átütést előidéző rögzítőelemek okozta veszély!** Rögzítőelemek beütése előtt győződjön meg arról, hogy senki nem tartózkodik a munkadarab mögött vagy alatt, amelybe a rögzítőelemet beveri.

- ▶ A munka megkezdése előtt próbaképpen helyezzen két rögzítőelemet a talajra.
- ▶ Használja a megfelelő készüléket a munkához. Ne használja a készüléket olyan célra, melyre az nem alkalmas; kizárólag rendeltetésszerűen és kifogástalan állapotban használja a készüléket.
- ▶ Sose hagyja a feltöltött készüléket felügyelet nélkül.

- ▶ A készüléket lehetőleg biztonságos kofferban tárolja és szállítsa.
- ▶ Minden tisztítás, szervizelés, karbantartás előtt, a szegvezető cseréjekor, a munkavégzés megszakítása-skor, ill. tárolás előtt merítse le a készüléket (rögzítőelem).
- ▶ A használaton kívüli készülékeket lemerített állapotban, száraz és gyermekektől elzárthelyen kell tárolni.
- ▶ Ellenőrizze, hogy esetleg nem sérült-e a készülék vagy a tartozék. Ellenőrizze, hogy a mozgó alkatrészek kifogástalanul működnek-e, nem akadnak-e és sértetlenek-e.
 - ◁ Az összes alkatrész legyen megfelelően felszerelve, és teljesítse valamennyi feltételt, csak így biztosítható a készülék kifogástalan üzemeltetése. A sérült alkatrészeket, amennyiben a használati utasítás másképp nem rendelkezik, szakszerűen meg kell javíttatni a **Hilti** Szervizzel vagy ki kell cseréltetni.
- ▶ Beütés előtt ellenőrizze, nincs-e elektromos vezeték a felület alatt.
- ▶ Ne üssön be rögzítőelemeket az arra alkalmatlan anyagból álló felületbe.
 - ◁ Nem megfelelő anyagok a hegesztett és öntött acél, az öntöttvas, az üveg, a márvány, a műanyag, a bronz, a sárgaréz, a vörösréz, a szigetelőanyag, az üreges téglá, a kerámia téglá, a vékony fémelemek (< 4 mm) és a gázbeton. Ha ilyen anyagokba üt szegyet, az a rögzítőelem törését, az anyag lepattogzását vagy átlövést okozhat.
- ▶ Az elsütőbillentyűt csak akkor működtesse, ha a készülék teljesen merőlegesen nyomódik az alapfelületre.
- ▶ Beütés során a szegbeverő készüléket mindig tartsa merőlegesen a felületre, hogy a rögzítőelem az alaptól el ne térülhessen.
- ▶ A markolatot tartsa száraz, tiszta, olaj- és zsírmentes állapotban.
- ▶ Sose hagyja a készüléket leesni.
- ▶ A szegtartat ne használja markolatként.
- ▶ Ne használja a készüléket égés- és robbanásveszélyes környezetben, kivéve, ha kifejezetten erre a felhasználásra engedélyezték.
- ▶ A rögzítőelemet ne helyezze már meglévő nyílásba, kivéve, ha ezt a **Hilti** javasolja (pl. DX-Kwik).

Munkahely

- ▶ Tartson rendet a munkaterületen. A munkaterületről el kell távolítani azokat a tárgyakat, amelyek sérülést okozhatnak.
 - ◁ A munkaterületen uralkodó rendetlenség balesetet okozhat.
- ▶ Biztosítsa a munkahely jó megvilágítását és szellőzését.

Mechanikai biztonsági utasítások

- ▶ Ne alakítsa át a készüléket, különösen a dugattyút.
- ▶ Csak a készülékhez tervezett és engedélyezett rögzítőelemet használjon.

Hővel kapcsolatos biztonsági utasítások

- ▶ Ne lépje túl a javasolt maximális beütési gyakoriságot.
- ▶ Ha a készülék túlhevül, várja meg, míg lehül.
- ▶ Ne szerelje szét a készüléket, ha az forró. Hagyja a készüléket lehűlni.

2.4 Akkumulátoros készülékek gondos használata és kezelése

- ▶ Vegye figyelembe a Li-ion akkumulátorok szállítására, tárolására és üzemeltetésére vonatkozó különleges irányelveket.
- ▶ Tartsa távol az akkut a magas hőmérséklettől és a tűztől.
- ▶ Az akkut tilos szétszedni, összezéprelni, 80 °C fölé hevíteni vagy elégetni.
- ▶ Ne használjon vagy töltsön olyan akkut, amelyet ütés ért, egy méternél magasabbról leest, vagy más módon sérült. Ilyen esetben feltétlenül forduljon a **Hilti Szervizhez**.
- ▶ Ha érintésre túl forró az akku, akkor lehet, hogy meghibásodott. Állítsa a terméket egy nem gyúlékony helyre, éghető anyagoktól elegendő távolságba, ahol megfigyelhető, és hagyja lehűlni. Ilyen esetben feltétlenül forduljon a **Hilti Szervizhez**.

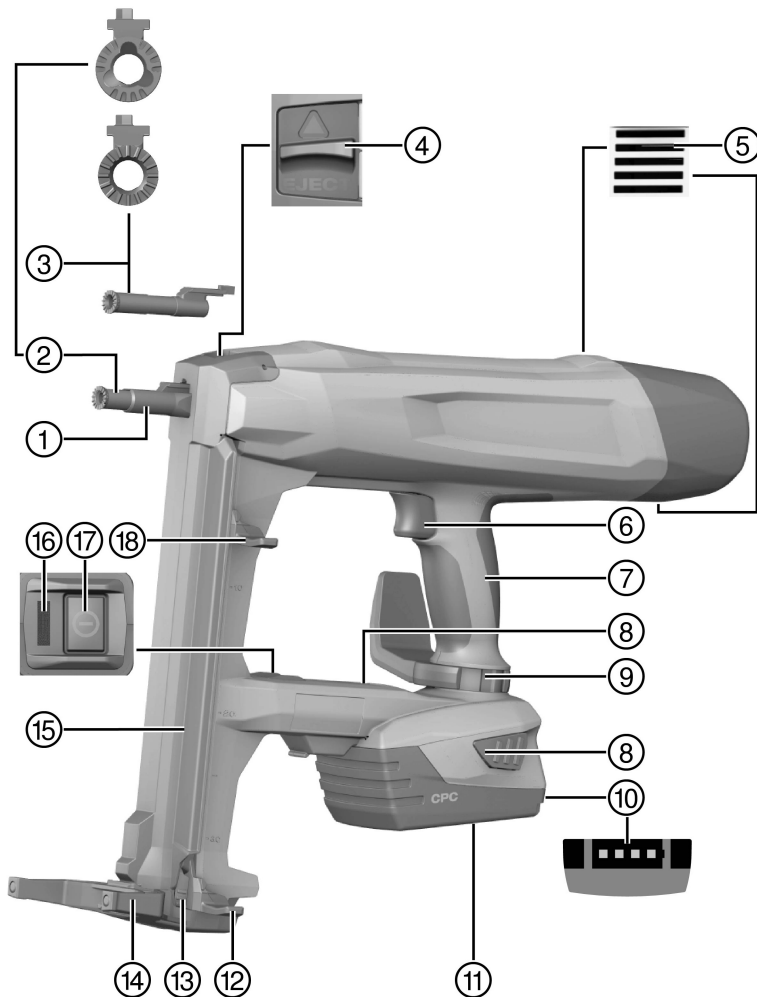

- | | |
|------------------------------|---------------------------------|
| ① Készülék orra | ⑩ Töltésállapot-kijelző |
| ② Szegvezető X-FG B3-ME 02 | ⑪ Li-ion akku |
| ③ Szegvezető X-FG B3-IF 02 | ⑫ Szegetló, reteszelt pozíció |
| ④ Szegvezető reteszelógombja | ⑬ Szegetló kireteszelő |
| ⑤ Szellőzőnyílások | ⑭ Támaszték |
| ⑥ Biztonsági kioldó | ⑮ Szegetár |
| ⑦ Fogantyú | ⑯ Állapotjelző |
| ⑧ Kioldógombok | ⑰ Be-/kikapcsoló gomb |
| ⑨ Övkampó/Állványkampó | ⑱ Szegetló, kireteszelt helyzet |

3.2 Rendeltetésszerű használat

A termék egy kézzel vezetett, akkumulátorral üzemeltetett szegbeverő készülék beltéri alkalmazásokhoz. Rendeltetése szerint speciális gyártású rögzítőelemek betonba, acélba, falazatba, mészköbe és más, direkt rögzítésre alkalmas aljzatba történő beütésére szolgál. A termék elektromos vezetékek csipeszekkel történő rögzítésére is alkalmas, ha ehhez a megfelelő rögzítőelemeket használják. Csak engedélyezett rögzítőelemeket használjon, az azoknak megfelelő szegvezetővel (lásd a „Műszaki adatok” c. fejezetet).

A szegbeverő készülék, az akku és a rögzítőelemek egy műszaki egységet képeznek. Ez azt jelenti, hogy a szegbeverő készülékkel a problémamentes rögzítés csak akkor biztosítható, ha a kifejezetten a készülékhez gyártott **Hilti** rögzítőelemeket és a **Hilti** által ajánlott töltőkészüléket és akkut használ. Csak ezeknek a feltételeknek a figyelembevételével érvényesek a **Hilti** által megadott rögzítési és alkalmazási javaslatok.

- ▶ A szegbeverő készüléket csak kézzel tartva szabad használni.
- ▶ A hibás alkalmazásokat ki kell zárni. Hibás felhasználásnak számít a nagyon puha aljzatba (pl. fába), illetve a nagyon kemény aljzatba (pl. nagy szilárdságú acélba vagy nagyon kemény terméskőbe) történő beverés.
- ▶ Ehhez a termékhez csak a **Hilti** B 22 típusorozatú Li-ion akkumulátorokat használja.
- ▶ Ehhez az akkuhoz kizárólag a C 4/36 sorozatba tartozó **Hilti** töltőkészüléket használjon.

3.3 Biztonsági funkciók

A szegtáras üzemmódban a szegfelismerés célja, hogy megakadályozza a hibás szegbeütéseket, amelyek a szegbeverő készülék sérülését okozhatják.

A rászorításbiztosító célja, hogy megakadályozza a szegek szabadon történő beütését. A szegbeverő készülék a szegtáras üzemmódban csak behelyezett szeggel szorítható a felületre és oldható ki.

3.4 Felszereltségi jellemzők

A szegbeverő készülék ergonomikus, csúszásmentes, rezgéscsillapított markolattal, öv- és állványkampóval, illetve támasztékkal van felszerelve. A készüléket a túlterhelés ellen elektronikus túlterhelés elleni védelem, a túlmelegedés ellen hőmérséklet-felügyelet védi.

3.5 Bluetooth

A termék Bluetooth-csatlakozóval rendelkezik. Amint behelyezte az akkut, és bekapcsolta a szegbeverő készüléket a be-/kikapcsoló gombbal, lehetővé válik a vezeték nélküli Bluetooth-kapcsolat.

Amint készenlét üzemmódra állította a készüléket, illetve amint kikapcsolta a szegbeverő készüléket a be-/kikapcsoló használatával, három órán át még lehetséges az adatátvitel.

Az aktív Bluetooth-kapcsolat bontásához legalább 5 másodpercen át lenyomva kell tartani a be-/kikapcsoló gombot, amíg a LED kék fényel kétszer felvillan.

Az akku kivétele esetén az adatátvitel megszakad.

Nem minden piacon áll rendelkezésre a Bluetooth-kapcsolat.

3.6 Állapotjelző

Az állapotjelző tájékoztat a szegbeverő készülék állapotáról.

Állapot	Jelentés
Ki	• A szegbeverő készülék ki van kapcsolva
A LED zölden világít.	• A szegbeverő készülék be van kapcsolva és készen áll a szegbeverésre

Állapot	Jelentés
A LED 3 másodpercenként zölden villog.	<ul style="list-style-type: none"> A szegbeverő készülék készenlét üzemmódban van, a készülék a készülékorr megnyomásával beindítható
A LED kék színnel világít.	<ul style="list-style-type: none"> A szegbeverő készülék be van kapcsolva, a szeghevedereket után kell tölteni
A LED kék színnel villog.	<ul style="list-style-type: none"> A szegbeverő készülék be van kapcsolva, a tár teljesen üres
A LED zölden villog.	<ul style="list-style-type: none"> A szegbeverő készülék túl forró, vagy túl gyenge az akku, lásd a hibák táblázatát
A LED pirosan villog.	<ul style="list-style-type: none"> Készülékhiba, lásd a hibák táblázatát
A LED pirosan világít.	<ul style="list-style-type: none"> Készülékhiba, lásd a hibák táblázatát

3.7 Akkumulátor töltöttségi szintjének kijelzése

Az akkumulátor kireteszelő gombjának működtetésekor a kijelzőn megjelenik az akku töltöttségi állapotának kijelzése.

 A beütési művelet alatt és azt közvetlenül megelőzően a töltési állapot megbízható lekérdezése nem lehetséges.

Állapot	Jelentés
Mind a négy LED zölden világít.	<ul style="list-style-type: none"> A töltési állapot 75% és 100% között van.
Három LED zölden világít.	<ul style="list-style-type: none"> A töltési állapot 50% és 75% között van.
Két LED zölden világít.	<ul style="list-style-type: none"> A töltési állapot 25% és 50% között van.
Egy LED zölden világít.	<ul style="list-style-type: none"> A töltési állapot 10% és 25% között van.
Egy LED zölden villog.	<ul style="list-style-type: none"> A töltési állapot 10% alá csökkent. Az akku túl gyenge.

3.8 Szállítási terjedelem

BX 3 vagy BX 3-L szegbeverő készülék, használati utasítás.

A termékéhez jóváhagyott további rendszertartozékokat a **Hilti** Központban vagy a www.hilti.com oldalon talál

4 Műszaki adatok

4.1 Szegbeverő készülék

		BX 3	BX 3-L
A 01/2003 EPTA-eljárásnak megfelelő tömeg	B 22/2.6 Li-Ion (02)	4,0 kg	4,0 kg
	B 22/3.0 Li-Ion (01)	4,1 kg	4,1 kg
	B 22/5.2 Li-Ion (01)	4,3 kg	4,3 kg
Szegek hossza tárazva		14 mm ... 30 mm	14 mm ... 36 mm
Hozzáférhetőség		52 mm	46 mm
Szegátmérő		3 mm	2,75 mm ... 3,0 mm
Tár befogadóképessége		30 db szeg	30 db szeg
Rászorítási út		12 mm	12 mm
Rászorítóerő		50 N ... 70 N	50 N ... 70 N
Alkalmazási hőmérséklet (környezeti hőmérséklet)		-15 °C ... 50 °C	-15 °C ... 50 °C
Javasolt maximális beütési frekvencia		650/h	650/h
Névleges feszültség		21,6 V	21,6 V

	BX 3	BX 3-L
Maximális kisugárzott adóteljesítmény	-11,9 dBm	-11,9 dBm
Frekvencia	2 400 MHz ... 2 483,5 MHz	2 400 MHz ... 2 483,5 MHz

4.2 Zajinformációk és rezgési értékek az EN 60745 szabvány szerint

A jelen útmutatókban megadott hangnyomás- és rezgésértékeket egy szabványosított mérési eljárás keretében mértük meg, és alkalmasak elektromos kéziszerszámok egymással történő összehasonlítására. Az értékek emellett alkalmasak az expozíció előzetes megbecslésére. A megadott adatok az elektromos kéziszerszám fő alkalmazási területeire vonatkoznak. Ha az elektromos kéziszerszámot más célra, eltérő betétszerszámokkal használják, vagy nem megfelelően tartják karban, akkor az adatok eltérőek lehetnek. Ezáltal a munkaidő teljes időtartama alatt jelentősen megnőhet az expozíció. Az expozíció pontos megbecsléséhez azokat az időszakokat is figyelembe kell venni, amikor a készüléket lekapcsolták, vagy a készülék ugyan működik, de ténylegesen nincs használatban. Ezáltal a munkaidő teljes időtartama alatt jelentősen csökkenhet az expozíció. Hozzon kiegészítő intézkedéseket a kezelő védelme érdekében a hang és/vagy a rezgés hatásai ellen, mint például: elektromos szerszámok és betétszerszámok karbantartása, a készülékkezelő kezének melegen tartása, a munkafolyamatok megszervezése.

Zaj- és vibrációs értékek

Jellemző A osztályú hangteljesítményszint (szögbeütéskor) (L_{WA})	Beton	101 dB
	Acél	105 dB
Jellemző A osztályú zajkibocsátás (szögbeütéskor) (L_{pA})	Beton	90 dB
	Acél	94 dB
A megadott hangnyomásértékek bizonytalansága (K)		3 dB

Egy tengelyen mért teljes rezgésértékek (z irányban)

Rezgés kibocsátási érték (szögbeütéskor) (a_n)	Beton	2,3 m/s ²
	Acél	2,2 m/s ²
Bizonytalanság (K)		1,5 m/s ²

4.3 Akku

Akku üzemi feszültsége	21,6 V
Környezeti hőmérséklet	-17 °C ... 60 °C
Tárolási hőmérséklet	-20 °C ... 40 °C

5 A munkahely előkészítése

VIGYÁZAT

Sérülésveszély szándékolatlan elindulás miatt!

- ▶ Az akku behelyezése előtt győződjön meg arról, hogy a vonatkozó termék ki van kapcsolva.
- ▶ A gép beállítása vagy az alkatrészek cseréje előtt vegye ki az akkut.

Vegye figyelembe a dokumentumban és a terméken található biztonsági utasításokat és figyelmeztetéseket.

5.1 Az akku behelyezése



Az akkuk maximális élettartamának megőrzése érdekében a behelyezett akkut cserélje teljesen feltöltött akkura, mielőtt az akku teljesítménye észrevehetően csökken.



1. Győződjön meg arról, hogy az akku és a készülék érintkezői idegen anyagtól mentesek.
2. Helyezze be az akkut és hallható kattanással reteszelje be.
 - ◀ Ha az akkut behelyezték, akkor a töltésállapot-jelző LED-ek rövid időre felvillannak.

VIGYÁZAT

A kieső akku okozta veszély. Ha az akku nincs előírászerűen reteszelve, akkor munkavégzés közben leeshet.

- ▶ Mindig gondoskodjon az akku biztos rögzítéséről.

3. Ellenőrizze, hogy az akku biztosan illeszkedik-e a szegbeverő készülékbe.

5.2 Az akku kivétele

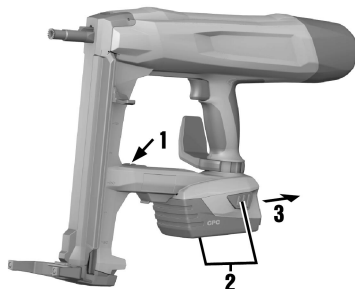

1. Kapcsolja ki a szegbeverő készüléket. → Oldal 13
2. Nyomja meg és tartsa lenyomva a két kireteszelő gombot.
3. Húzza ki az akkut a készülékből hátrafelé.

5.3 Szegvezető levétele

1. Kapcsolja ki a szegbeverő készüléket. → Oldal 13
2. Vegye ki az akkut. → Oldal 10
3. Húzza lefelé a szegtolót, amíg az be nem reteszel.
4. Ürítse ki a szegtárat. → Oldal 14
5. Tolja a szegvezető reteszelőgombját a nyíl irányába ütközésig.
 - ◀ A szegvezető kilazul.
6. Vegye ki a szegvezetőt.

5.4 Szegvezető behelyezése

1. Kapcsolja ki a szegbeverő készüléket. → Oldal 13

2. Vegye ki az akkut. → Oldal 10
3. Húzza lefelé a szegtolót, amíg az be nem reteszel.
4. Ürítse ki a szegtarát. → Oldal 14
5. Tolja a szegvezető reteszelőgombját a nyíl irányába ütközésig, és tartsa meg ebben a helyzetben.
6. Tolja a szegvezetőt hallható bereteszelésig a készülék orrába.
7. Engedje el a szegvezető reteszelőgombját.
 - ◀ A szegvezető reteszelőgombja középpállásba ugrik.
8. A szegvezetőt meghúzva ellenőrizze annak biztos rögzülését.

5.5 Biztonságos munkavégzés övkampó és állványkampó használatával



- ▶ A munka megkezdése előtt bizonyosodjon meg arról, hogy az öv-/állványkampó biztosan rögzül a készüléken.
- ▶ Csak a szükséges ideig használja az öv-/állványkampót. Biztonságosan tegye le a készüléket, ha hosszabb ideig nem használja.

5.6 Feltöltés szegtáras üzemhez

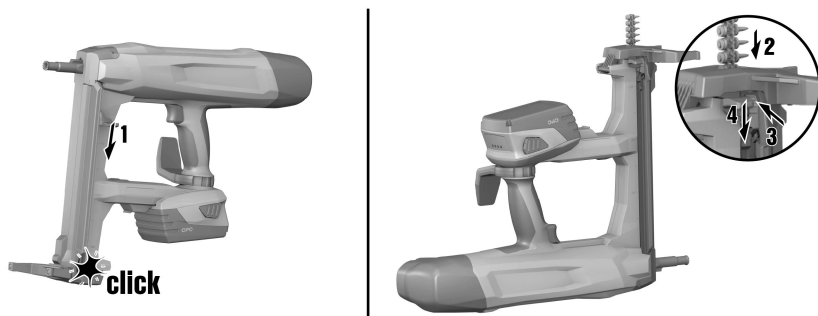

FIGYELMEZTETÉS

Zúzódás veszélye! A szegtoló visszaütése az ujjak zúzódását, valamint a szegbeverő készülék károsodását okozhatja.

- ▶ A szegtoló lehúzása során ügyeljen arra, hogy az biztosan bereteszeljen. Ne hagyja, hogy a szegtoló visszaüssön.

1. Húzza lefelé a szegtolót, amíg az be nem reteszel.
2. Engedje a szegbeverőt a tábla csúszni (legfeljebb 3 csík, egyenként 10 szeggel).
3. Tartsa meg a szegtolót és nyomja meg a szegtoló kireteszelést.
4. Vezesse vissza a szegtolót, amíg az hozzá nem ér egy szeghez.

6 Munkavégzés

6.1 A támaszték használata

Sík aljzaton a támaszték megkönnyíti a szegbeverő készülék derékszögű elhelyezését, mivel csak oldali-rányban kell a derékszögű elhelyezésre ügyelni. Egyetlen aljzaton szükség lehet a támaszték behajtására, hogy a szegvezetőt az aljzathoz képest derékszögben lehessen elhelyezni.

6.1.1 Támaszték behajtása



1. Nyomja meg a támasztékot, ezzel kimozdítja bereszelte állapotából.
2. Hajtsa vissza a támasztékot kb. 230°-ban.
3. Nyomja meg alulról a támasztékot, hogy az bereszeljen a behajtott helyzetben.

6.1.2 Támaszték kihajtása



VIGYÁZAT

Zúzóds veszélye! A támasztóláb kifordításakor fennáll a veszélye, hogy az ujjak a támasztóláb és a ház közé szorulnak.

► A támasztóláb kifordításakor a szegbeverő készüléket a markolatnál tartsa.

1. Nyomja meg a támasztékot, ezzel kimozdítja bereszelte állapotából.
2. Hajtsa előre a támasztékot mintegy 230°-ban.
3. Nyomja meg alulról a támasztékot, hogy az bereszeljen a kihajtott helyzetben.

6.2 A szegbeverő készülék bekapcsolása / kikapcsolása

6.2.1 A szegbeverő készülék bekapcsolása

FIGYELMEZTETÉS

Sérülésveszély! A szegbeverő készülék teszthez vagy valamely testrészhöz szorítása a szegbeütés akaratlan kioldása révén súlyos sérüléseket okozhat.

► **Soha ne szorítsa a szegbeverő készüléket a kezéhez vagy valamely más testrészéhez.**

- Nyomja meg a be-/kikapcsoló gombot.
 - ◄ A rugóelem hallhatóan megfeszül, az állapotjelző zölden világít.



A rugóelem feszítése gyengülő akkutejesítmény esetén lassabb, mint teljesen feltöltött akkuval.

Alacsony hőmérsékleten az akku teljesítménye csökken.

Csökkent akkutejesítmény melletti üzem esetén a szegbeverő készülék lekapcsol, mielőtt az akkucellák károsodása bekövetkezhetne.

6.2.2 A szegbeverő készülék kikapcsolása

- Nyomja meg a be-/kikapcsoló gombot.
 - ◄ A rugóelem hallhatóan kilazul, az állapotjelző kialszik.

6.3 Beütés végrehajtása

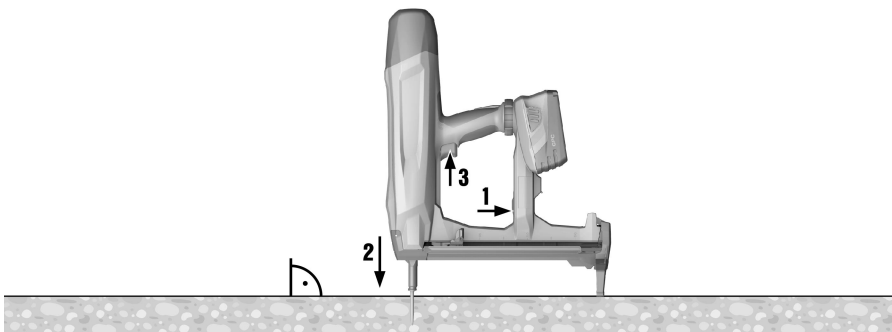

FIGYELMEZTETÉS

Sérülésveszély repkedő részek miatt! A beütési művelet során az aljzattól letörő anyagdarabok és a kirepülő szegvederdarabok a szem és más testrészek sérülését okozhatják.

► **Viseljen személyi védőfelszerelést, és mindig viseljen védőszemüveget és védőkesztyűt.** A közelben tartózkodó munkatársaknak is védőszemüveget és védősisakot kell viselniük.

FIGYELMEZTETÉS

Sérülésveszély! A szegbeverő készülék teszthez vagy valamely testrészhöz szorítása a szegbeütés akaratlan kioldása révén súlyos sérüléseket okozhat.

► **Soha ne szorítsa a szegbeverő készüléket a kezéhez vagy valamely más testrészéhez.**

1. Kapcsolja be a szegbeverő készüléket. → Oldal 13
2. Helyezze a szegbeverő készüléket merőlegesen az aljzatra és szorítsa rá a szegvezetőt ütközésig.
3. A biztonsági kioldógomb megnyomásával indítsa el a beütést.

4. Beütés után teljesen emelje fel a szegbeverő készüléket az aljzatról.



Ha a szegvezetőt 6 másodpercnél hosszabb ideig az aljzathoz nyomja anélkül, hogy a beütést elindítaná, a szegbeverő készülék automatikusan kikapcsol. A szegbeverő készülék a be-/kikapcsoló gomb megnyomásával kapcsolható be újra.



Ha 6 percen át nem használta a szegbeverő készüléket, a rugóelemek kilazulnak és a készülék automatikusan készenléti üzemmódba kapcsol. A szegbeverő készülék megnyomására a rugóelemek automatikusan megfeszülnek, és a szegbeverő készülék használatra kész.

Ha a szegbeverő készüléket több mint 3 óráig készenléti üzemmódban van, kikapcsol. A rögzítőkészülék a be-/kikapcsoló gomb megnyomásával kapcsolható be újra.

6.4 A Bluetooth kikapcsolása

- ▶ Nyomja meg legalább 5 másodperc hosszan a be-/kikapcsoló gombot, míg a kék LED kétszer fel nem villan.
 - ◀ Az adatátvitel már nem lehetséges.
 - ▼ Nem minden piacon áll rendelkezésre a Bluetooth-kapcsolat.



Ha érzékeny környezetben dolgozik (pl. kórházban), ahol nem megengedett a Bluetooth használat, kikapcsolhatja a Bluetooth-t.

6.5 Szeg kivétele szegtáras üzemmód esetén

1. Húzza lefelé a szegtólót, amíg az be nem rezesel.
2. Tolja ki a szegeket lefelé a tárból.
3. Tartsa meg a szegtólót és nyomja meg a szegtoló kireteszelést.
4. Vezesse vissza a szegtólót kiindulóhelyzetébe.

6.6 Beszorult szegek

Egyes szegek a szegvezetőbe szorulhatnak. Az X-NP áthajtókészlettel eltávolíthatók a szegvezetőből a beszorult szegek. Tartozékokat a **Hilti** Központban és a **www.hilti.com** weboldalon talál.



FIGYELMEZTETÉS

Sérülésveszély és a szegbeverő készülék károsodása. Ha a **Hilti** által ajánlott eredeti tartozék helyett alkalmatlan tárgyakat használ, az sérüléshez vezethet és károsíthatja a szegbeverő készüléket.

- ▶ Beragadt szeg kilazításához kizárólag az ajánlott áthajtókészletet használja.



VIGYÁZAT

Sérülésveszély repkedő részek miatt! A beütés sérülésveszélyes lehet a repkedő részek miatt, ha a szegvezető környékén idegen test található, vagy ha rögzítőelem a szegvezetőbe szorul.

- ▶ Soha ne próbálja meg a hibát újabb szeg beverésével orvosolni!

6.6.1 Beszorult szeg kilazítása

1. Vegye ki a szegvezetőt (lásd: → Oldal 10).
2. Dugja a szegvezetőt az áthajtókészlet befogóhüvelyébe.
3. Az áthajtó és kalapács segítségével üsse ki a beszorult szeget a szegvezetőből.
4. Helyezze be a szegvezetőt (lásd: → Oldal 10).

7 Ápolás és karbantartás

7.1 Akkumulátoros gépek ápolása és karbantartása



FIGYELMEZTETÉS

Sérülésveszély behelyezett akku esetén !

- ▶ Minden ápolási és karbantartási munka előtt vegye ki az akkut!

A gép ápolása

- Óvatosan távolítsa el a szilárdan tapadó szennyeződést.

- Száraz kefével tisztítsa meg óvatosan a szellőzőnyílásokat.
- A házat csak enyhén nedves kendővel tisztítsa. Ne használjon szilikon tartalmú ápolószert, mivel az károsíthatja a műanyag alkatrészeket.

A Li-ion akkuk ápolása

- Az akkut tartsa száraz, olaj- és zsírintes állapotban.
- A házat csak enyhén nedves kendővel tisztítsa. Ne használjon szilikon tartalmú ápolószert, mivel az károsíthatja a műanyag alkatrészeket.
- Kerülje a nedvesség behatolását.

Karbantartás

- Rendszeresen ellenőrizze a látható részeket sérülés, illetve a kezelőelemeket kifogástalan működés szempontjából.
- Sérülések és/vagy funkciózavar esetén ne működtesse az akkus készüléket. Azonnal javíttassa meg a **Hilti Szervizben**.
- Az ápolási és karbantartási munkák után minden védőfelszerelést szereljen fel, és ellenőrizze a készülék működését.



A biztonságos üzemelés érdekében csak eredeti pótalkatrészeket és fogyóanyagokat használjon. Az általunk engedélyezett pótalkatrészeket, fogyóanyagokat és tartozékokat termékéhez megtalálja a **Hilti Store** helyeken vagy az alábbi címen: **www.hilti.group** | USA: **www.hilti.com**

7.2 A készülékkor belső oldalának tisztítása

1. Vegye le a szegvezetőt. → Oldal 10
2. Tisztítsa meg a készülékkor belső oldalát.
3. Helyezze be a szegvezetőt. → Oldal 10

8 Akkumulátoros gépek szállítása és tárolása

Szállítás

VIGYÁZAT

Nem szándékos indítás szállításkor !

- ▶ A terméket mindig behelyezett akku nélkül szállítsa.
- ▶ Vegye ki az akkukat.
- ▶ Külön becsomagolva szállítsa a gépet és az akkukat.
- ▶ Az akkukat soha ne szállítsa ömlesztve.
- ▶ Hosszabb szállítást követően ellenőrizze az akkumulátor és a gép sértetlenségét a használatba vétel előtt.

Tárolás

VIGYÁZAT

Véletlen károsodás hibás vagy kifolyó akkuk miatt. !

- ▶ A terméket mindig behelyezett akku nélkül tárolja.
- ▶ Lehetőleg hűvös, száraz helyen tárolja a gépet és az akkut.
- ▶ Soha ne tárolja az akkut tűző napon, fűtőtesten vagy üveglap mögött.
- ▶ A gépet és az akkut száraz helyen, gyermekek, valamint illetéktelen személyek számára nem hozzáférhető módon tárolja.
- ▶ Hosszabb tárolást követően ellenőrizze az akkumulátor és a gép sértetlenségét a használatba vétel előtt.

9 Hibakeresés

Az ebben a táblázatban fel nem sorolt zavarok, illetve olyan hibák esetén, amelyeket saját maga nem tud elhárítani, kérjük, forduljon a **Hilti Szervizhez**.

Üzemzavar	Lehetséges ok	Megoldás
A rugóelem nem feszül meg; nincs töltésállapot-kijelzés.	Az akku lemerült.	▶ Cserélje ki az akkut.
	Az akku nincs megfelelően behelyezve.	▶ Helyezze be az akkut. → Oldal 9

Üzemmzavar	Lehetséges ok	Megoldás
A rugóelem késleltetve feszül meg, az állapotjelző kék színnel villog, ezzel egyidejűleg megszólal a hangjelzés; ezt követően az állapotjelző 6 percen át kék színnel világít.	Kiürült a szegtár.	▶ Töltse fel a szegtárat. → Oldal 11
A rugóelem nem feszül meg, az állapotjelző zölden villog, és a töltésállapot-kijelzőn 1 LED villog.	Az akku lemerült.	▶ Cserélje ki az akkut.
	Az akkuhőmérséklet túl alacsony.	▶ Hagyja az akkut lassan szobahőmérsékletre felmelegedni.
A rugóelem nem feszül meg, az állapotjelző zölden villog, és a töltésállapot-kijelzőn 4 LED villog.	Túlmelegedett a szegbeverő készülék	▶ Hagyja lehűlni a szegbeverő készüléket.
A rugóelem nem feszül meg és az állapotjelző pirosan villog.	A szegvezető nincs megfelelően behelyezve.	▶ Helyezze be a szegvezetőt. → Oldal 10
A rugóelem nem feszül meg és az állapotjelző pirosan világít.	Készülékhiba.	▶ Vegye ki az akkut. → Oldal 10
		▶ Helyezze be az akkut. → Oldal 9
A szegvezető nem szorítható le, és az állapotjelző zölden világít.	Kiürült a szegtár.	▶ Töltse fel a szegtárat. → Oldal 11
	Beszorult a szegtoló.	▶ Vegye ki a szeghevedert a szegtárból, és tisztítsa meg a szegtárat.
	Szeg szorult a szegvezetőbe.	▶ Lazítsa ki a beszorult szeget. → Oldal 14
A szegvezető leszorított állapotban megszorult.	Szennyeződés a szegvezető és a készülék orra között.	▶ Tisztítsa meg a készülékorr belső oldalát. → Oldal 15

10 Ártalmatlanítás

A Hilti készülékek nagyrészt újrahasznosítható anyagokból készülnek. Az újrahasznosítás előtt az anyagokat gondosan szét kell válogatni. A Hilti sok országban már visszaveszi használt készülékét újrahasznosítás céljára. Kérdezze meg a Hilti ügyfélszolgálatot vagy kereskedelmi tanácsadóját.

Az akku ártalmatlanítása

Az akku szakszerűtlen ártalmatlanítás esetén a kilépő gázok és folyadékok miatt egészségkárosító hatás jöhet létre.

- ▶ Sérült akkut ne küldjön csomagküldő szolgálattal!
- ▶ A csatlakozókat nem vezető anyaggal fedje le a rövidzárlat elkerülése érdekében.
- ▶ Az akkukat úgy ártalmatlanítsa, hogy azok ne kerülhessenek gyermekek kezébe.
- ▶ Az akkut **Hilti Store**-ban ártalmatlanítsa, vagy forduljon az illetékes hulladéklerakóhoz.



- ▶ Az elektromos kéziszerszámokat, elektromos készülékeket és akkukat ne dobja a háztartási szemétkébe!

11 RoHS (Veszélyes anyagok alkalmazásának korlátozásáról szóló irányelv)

A következő linken elérhető a veszélyes anyagok táblázata: BX3 qr.hilti.com/r7775899 BX3-L qr.hilti.com/r7775857.

A dokumentáció végén található QR-kódon keresztül elérhető a RoHS táblázat.

12 Gyártói garancia

- ▶ Kérjük, a garancia feltételeire vonatkozó kérdéseivel forduljon helyi **Hilti** partneréhez.



Hilti Corporation
Feldkircherstraße 100
9494 Schaan | Liechtenstein

BX 3 (02), BX 3-L (02)

[2018]

2006/42/EC

EN ISO 12100

2014/53/EU

EN 60745-1

2011/65/EU

EN 60745-2-16

Schaan, 06 / 2018

A handwritten signature in black ink, appearing to read "N. Wohlwend".

Norbert Wohlwend

Head of Quality and
Process-Management
BU Direct Fastening

A handwritten signature in black ink, appearing to read "Lars Taenzer".

Lars Taenzer

Head of BU Direct Fastening

BX3



BX3-L





Hilti Corporation
LI-9494 Schaan
Tel.: +423 234 21 11
Fax: +423 234 29 65
www.hilti.group



2164701



Hilti Connect